

RA4-EQR24  
Zubehör – Reduzierhülse  
für Drehgeber RI-QR24

Merkmale

- Reduziereinheit 10mm
- Edelstahl: 1.4404 V4A

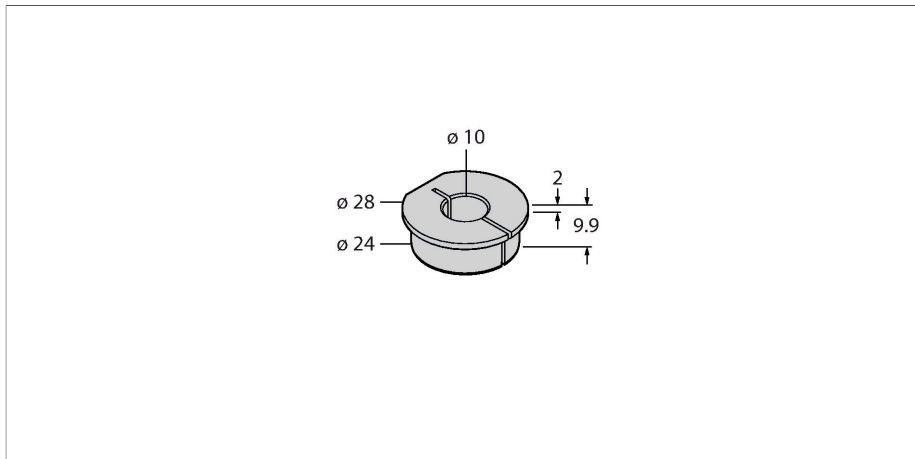

Technische Daten

<b>Typ</b>	RA4-EQR24
Ident-No.	1593023
Gehäusewerkstoff	Edelstahl, V4A 1.4404 (AISI 316L)