

# PSG3M-2/TXL

## Aktüatör/sensör kablosu, PUR – bağlantı kablosu

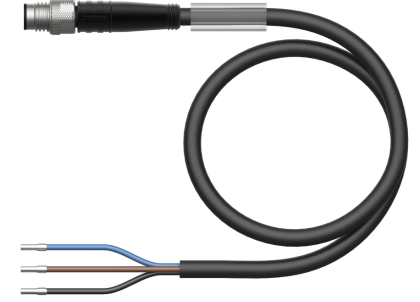
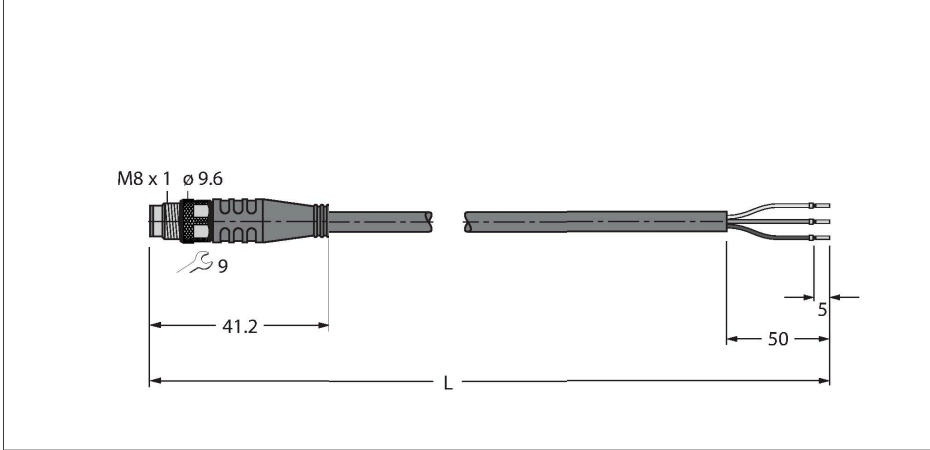

### Teknik Veriler

Tip	PSG3M-2/TXL
Tanit. no.	6625562
Konektör A	Erkek konektör, M8 x 1, Düz
Pim sayısı	3
Kontaklar	Pirinç, CuZn, Altın kaplama
Contact carriers	plastik, TPU, Siyah
Connector body	plastik, TPU, Siyah
Kaplin somunu/vidası	Nikel kaplamalı pirinç, CuZn, nikel kaplama
Tightening torque (range)	0.5 ... 0.6 Nm (Karşı parçanın maks. tork değerine dikkat edin!)
Mekanik ömür	> 100 eşleşme döngüleri
Kirlilik derecesi	3
Koruma tipi	IP67, IP69K, yalnızca vidalı durumda
<b>Kablo</b>	
Kablo çapı	Ø 4.1 mm ±0.20
Cable length	2 m
Cable jacket	PUR, Siyah
Kablo damarı yalıtımı	PP
Çekirdek kesit alan	3 x 0.34 mm <sup>2</sup>
Bükülü tel düzenlemesi	42 x 0.1 mm
Kablo damarı renkleri	BN, BU, BK
<b>+20°C'de elektriksel özellikler</b>	
Nominal gerilim	50 V <sub>AC</sub> /60 V <sub>DC</sub>
Test voltajı	2000 V
Akım	4 A
Yalıtım direnci	> 30.5 MΩ/km

### Özellikler



- Erkek M8, düz, 3 pimli
- Kılıf malzemesi: PUR
- Kılıf rengi: siyah
- Çekme zinciri kullanımı için uygun
- Kimyasallara, UV radyasyonuna ve yağlara karşı dirençli
- Alev geciktirici (UL 1581, IEC 60332-2-2 uyarınca FT2)
- Kaynak kırılcımlarına karşı dirençli
- Halojen, silikon, PVC ve LABS içermez
- Aşınmaya karşı özellikle dirençli
- Koruma sınıfı: IP67, IP69K
- Kablo uzunluğu: 2,0 m

### Kablo Kesit Alanı

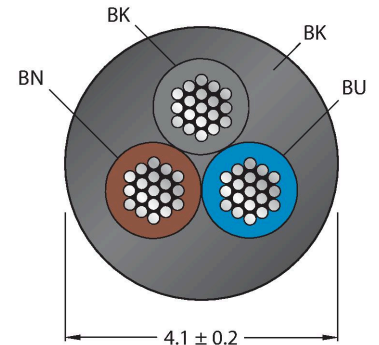

### Kontak ataması

## Teknik Veriler

İletme direnci	maks. 57 $\Omega$ /km
<b>Mekanik ve kimyasal özellikler</b>	
Statik Bükme yarıçapı	$\geq 5 \times \varnothing$
Bükülme yarıçapı (esnek kullanım)	$\geq 10 \times \varnothing$
Bükme döngüleri	$\geq 5$ million
Kabul edilebilir hızlanma	maks. 5 m/s <sup>2</sup>
Kabul edilebilir hareket yolu, yatay	5 m (5 m/s <sup>2</sup> de)
Kabul edilebilir hareket yolu, dikey	2 m (5 m/s <sup>2</sup> de)
Kabul edilebilir travers hızı	3.3 m/s
Burulma gerilimi	$\pm 180$ °/m
Ambient temperature range (stationary)	-50...+80 °C
Hareket halinde	-25...+80 °C
Çekme zinciri çalışması sırasında ortam sıcaklığı	-25...+60 °C
Onaylar	cULus

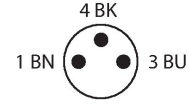

## İşlevsel prensip

Çizim, altıgen kuplör somuna sahip tasarım durumunu göstermektedir (Üretim başlangıcı CW11/2016).

## Devre şeması

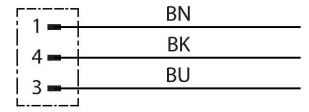

## Aksesuarlar

TORQUE-WRENCH-SET-AS	6936170
Tork anahtarı seti; 0,4-1,0 Nm'lik ayarlanabilir torklu tutma yerleri, M8 (SW9) için tork anahtarı, M12 (SW 14) için tork anahtarı	

BLANK-LABEL-FOR-CORDSETS-TEL-TXL	6936206
TEL ve TXL kabloları için etiket, uzunluk: 18 mm, yükseklik: 4 mm, malzeme: polikarbonat (PC), renk: beyaz, halojen içermez ve alev geciktirici	

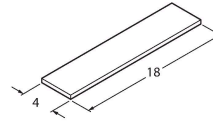

HA5131-0	6905404
Kablo montaj dışı konektör, M8 x 1, düz, 3 pimli, yalıtım sıyrılmalı bağlama, 2,5 mm'den 5,1 mm'ye kablo beslemesi, 0,14 mm <sup>2</sup> 'den 0,34 mm <sup>2</sup> 'ye çekirdek kesit alan/terminal kapasitesi, plastik gövde, plastik somun	

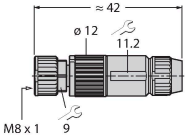

B5133-0	6901030
Sahada montajı yapılabilir dışı konektör, M8 x 1, düz, 3 pimli, vida terminali bağlantısı, 3,5 mm'den 5,0 mm'ye kablo beslemesi, 0,14 mm <sup>2</sup> 'den 0,50 mm <sup>2</sup> 'ye çekirdek kesit alanı/terminal kapasitesi, plastik gövde, metal somun	

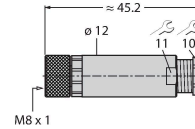

H5131-0	6902700
Kablo montaj dışı konektör, M8 x 1, düz, 3 pimli, pres geçme teknolojisi, 4,0 mm'den 5,0 mm'ye kablo beslemesi, 0,14 mm <sup>2</sup> 'den 0,34 mm <sup>2</sup> 'ye çekirdek kesit alan/terminal kapasitesi, plastik gövde, metal somun	

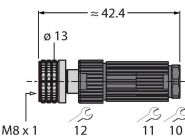

H5231-0	6902800
Kablo montaj dışı konektör, M8 x 1, açılı, 3 pimli, pres geçme teknolojisi, 4,0 mm'den 5,0 mm'ye kablo beslemesi, 0,14 mm <sup>2</sup> 'den 0,34 mm <sup>2</sup> 'ye çekirdek kesit alan/terminal kapasitesi, plastik gövde, metal somun	

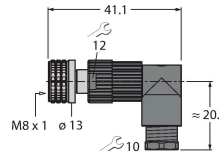

FW-PRKPM0320-SA-S-0406

100002292

Sahada montajı yapılabilir dışı konektör, M8 × 1, düz, 3 pimli, vida terminali bağlantısı, 4,0 mm'den 5,5 mm'ye kablo beslemesi, 0,14 mm<sup>2</sup>'den 0,5 mm<sup>2</sup>'ye çekirdek kesit alan/terminal kapasitesi, plastik gövde, metal kaplin somunu

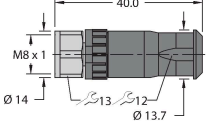

## Aksesuarlar

Ölçekli çizim

Tip

Tanıt. no.

LABEL-HOLDER-FLEX-PVC

100048170

Uzatma kablolarının tanımlanması için PVC etiket tutucu (TEL/TXL ürün serisi); şu kablo çapları için: min. 5 mm; boyutlar 4 × 18 mm; dağıtım ünitesi: Her pakette 50 parça

